



# SZÁRAZÉPÍTÉSZET KATALÓGUS



Ha építkezel, találkozunk.

Otthonunk átalakítására számos megoldás létezik, melyek segítenek minket abban, hogy életritmusunknak megfelelő helyiségeket és élettereket alakíthassunk ki. Ezek megvalósításának egyik legnépszerűbb módja a gipszkarton válaszfalak és álmennyezetek építése.

A növekvő érdeklődésnek és folyamatos fejlődésünknek köszönhetően szárazépítészet portfóliónk is megújult és büszkén állíthatjuk, hogy az összes helyzetre és igényre garantált megoldást tudunk kínálni szakemberek és lakossági felhasználók részére egyaránt.

Aktuális szárazépítészeti katalógusunkban minden olyan termék és szerszám megtalálható, amelyre a gipszkarton válaszfalak és álmennyezetek kivitelezése során szükség lehet. Kínálatunkba olyan piacvezető gyártók termékeit választottuk, akik sok éves tapasztalattal, magas minőségi kategóriát képviselve vannak jelen a hazai és a nemzetközi piacon egyaránt.

**Bővebb információért fordulj szakértő kollégáinkhoz, az ország közel 80 pontján!**

### VÁLLALATUNKRÓL

Az Újház Magyarország meghatározó, 100%-ig magyar tulajdonú építőanyag kereskedelmi hálózata, amely 1997- ben alakult. 25 éves tapasztalattal, több ezer felújított és felépített házzal a hátunk mögött fő küldetésünk, hogy segítsünk a gondtalan otthonteremtésben.

Családias alapokon nyugvó, professzionális, országos hálózatként széles termékkínálatot és elvárásokat felülmúló szolgáltatásokat nyújtunk. Megbízható, szakértő partnerként támogatjuk időtálló, fenntartható, korszerű épületek létrejöttét.



<b>GIPSZKARTON</b>	4
<b>PROFIL</b>	7
<b>PROFIL KIEGÉSZÍTŐK</b>	12
<b>EGYÉB KIEGÉSZÍTŐK</b>	17
<b>GLETTEK</b>	20
<b>NYÍLÁSZÁRÓ</b>	22
<b>PURHAB</b>	23
<b>SZERSZÁM</b>	24







### STANDARD NORMÁL GIPSZKARTON LAP



**Termékleírás** Normál gipszkarton lap. Átlagos igénybevételű belső térbe alkalmas építőlemez. Normál igénybevételű szerkezetek építésére.

**Méret** 1200x2000x12,5 mm; 1250x2000x12,5 mm

### RBI IMPREGNÁLT GIPSZKARTON LAP



**Termékleírás** Vizes helyiségekben készülő válaszfalak, aknafalak, falburkolatok, előtétfalak, álmennyezetek, tetőtér-beépítések építőlemeze. Vizes helyiségekben készülő szerkezetek építésére.

**Méret** 1200x2000x12,5 mm; 1250x2000x12,5 mm

### RFI TŰZGÁTLÓ IMPREGNÁLT GIPSZKARTON LAP



**Termékleírás** Vizes helyiségekben készülő tűzvédelmi válaszfalak, aknafalak, falburkolatok, előtétfalak, álmennyezetek, tetőtér-beépítések építőlemeze. Vizes helyiségekben készülő tűzgátló szerkezetek építésére.

**Méret** 1200x2000x12,5 mm; 1250x2000x12,5 mm

### RF TŰZGÁTLÓ GIPSZKARTON LAP

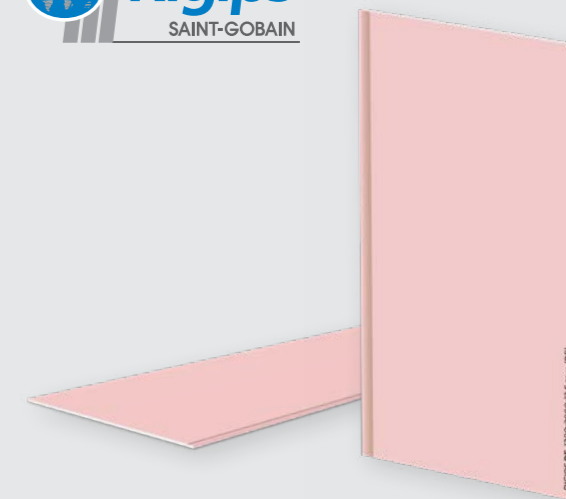

**Termékleírás** Tűzgátló gipszkarton lap. Tűzgátló szerkezetek építésére belső térbe alkalmas építőlemez. Tűzgátló szerkezetek építésére.

**Méret** 1200x2000x12,5 mm; 1250x2000x12,5 mm

**BLUE ACOUSTIC 2.0 RFI  
HANGGÁTLÓ TŰZGÁTLÓ  
IMPREGNÁLT GIPSZKARTON**

**Termékleírás**

A Blue Acoustic 2.0 RFI építőlemez alkalmas az emelt hanggátlási és tűzgátlási igényű szerkezetek kialakítására az időszakosan magas páratartalmú helyiségekben is. A Blue Acoustic 2.0 (RFI) gipszkartonnal épült válaszfalak esetében az eddig megengedettnél nagyobb méretű burkolólapok elhelyezése is lehetővé válik. Ajánlott felhasználási területek: lakások fürdőszobáinak kialakítása: álmennyezetek, előtétfalak, válaszfalak, meglévő fürdőszobák felújítása: előtétfal, álmennyezet, szállodák fürdőszobái: válaszfalak, álmennyezetek, kulturális intézmények és kereskedelmi épületek mosdói, kórházak mosdói és zuhanyzói.

**Méret** 1200x2000x12,5 mm

**BLUE ACOUSTIC RF HANGGÁTLÓ  
TŰZGÁTLÓ GIPSZKARTON**
**Termékleírás**

A Blue Acoustic RF 12,5 építőlemez kiváló megoldás a kis szerkezeti vastagsággal készülő magas hanggátlású és tűzgátlású szerkezetek építéséhez. Ajánlott felhasználási területek: új lakásokban készülő hangtároló álmennyezetek, előtétfalak, válaszfalak, felújításoknál épülő válaszfalak előtétfalak, álmennyezetek, szállodákban szobáit elválasztó jó hangszigetelő képességű válaszfalak, álmennyezetek, előtétfalak, kulturális intézmények és kereskedelmi épületek emelt hanggátlású szerkezetek.

**Méret** 1200x2000x12,5 mm

**CD 60 MENNYEZETI  
PROFIL**

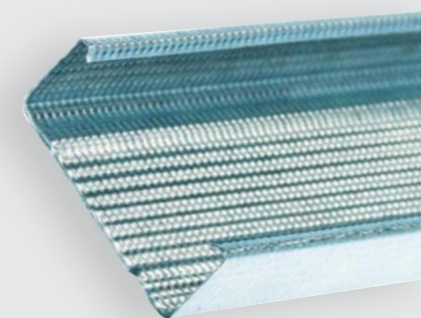
**Termékleírás** Mennyezet és tetőtér vázszerkezeti eleme.

**Méret** Hosszúság: 3,00 m; 4,00 m  
 Profil méret: 60x27 mm  
 Lemezvastagság: 0,5 mm

**CW 50 VÁLASZFAL  
PROFIL**

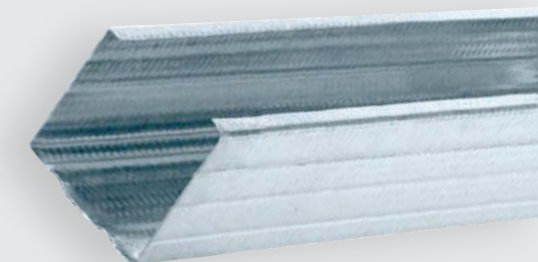

**Termékleírás** Gipszkarton válaszfalak függőleges falváz profiljai.

**Méret** Hosszúság: 2,75 m; 3,00 m; 4,00 m  
 Profil méret: 50x50 mm  
 Lemezvastagság: 0,5 mm

**RB NORMÁL  
GIPSZKARTON LAP**
**Termékleírás**

Normál gipszkarton lap. Jelölése: RB (A). Megjelenés: szürke kartonlap, élénk fekete felirat. Átlagos igénybevételű belső térbe alkalmas építőlemez. Normál igénybevételű szerkezetek építésére.

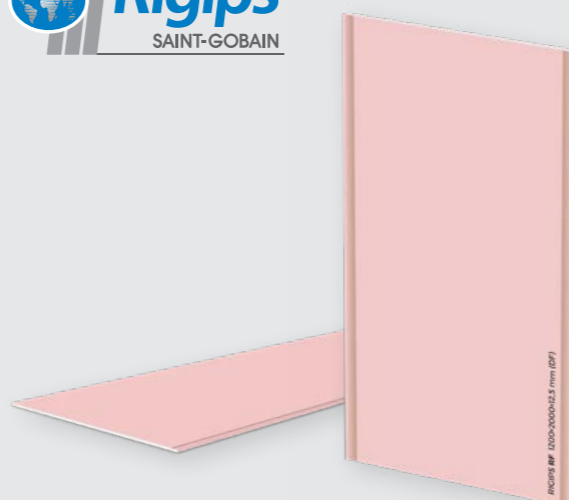
**Méret** 1200x2000 mmx12,5; 1200x2750x12,5 mm;  
 1250x2000x12,5 mm

**RF TŰZGÁTLÓ  
GIPSZKARTON LAP**

**Termékleírás** Tűzgátló gipszkarton lap. Tűzgátló szerkezetek építésére belső térbe alkalmas építőlemez. Tűzgátló szerkezetek építésére.

**Méret** 1200x2000x15 mm; 1250x2000x15

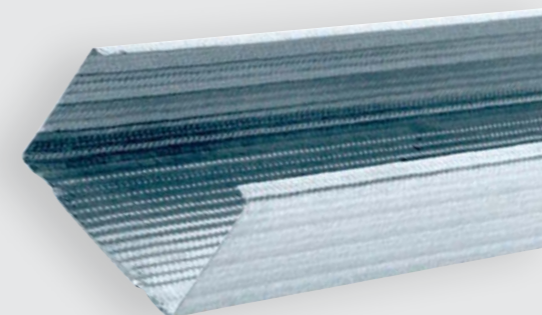
**CW 75 VÁLASZFAL  
PROFIL**

**Termékleírás** Gipszkarton válaszfalak függőleges falváz profiljai.

**Méret** Hosszúság: 2,75 m; 3,00 m; 4,00 m  
 Profil méret: 75x50 mm  
 Lemezvastagság: 0,5 mm

**CW 100 VÁLASZFAL  
PROFIL**

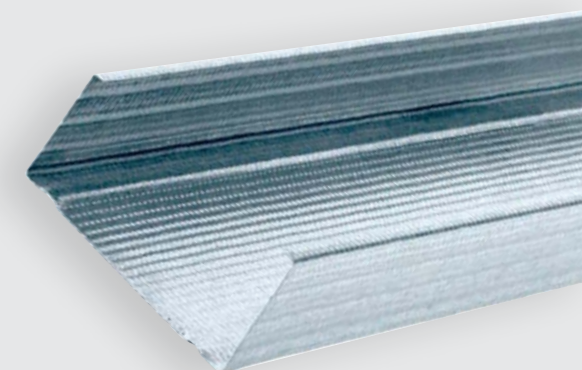
**Termékleírás** Gipszkarton válaszfalak függőleges falváz profiljai.

**Méret** Hosszúság: 2,60 m; 3,00 m; 4,00 m  
 Profil méret: 100x50 mm  
 Lemezvastagság: 0,5 mm



**UA 50 ERŐSÍTETT  
VÁLASZFAL PROFIL**



**Budmat.** **NEO{PRO}FIL**

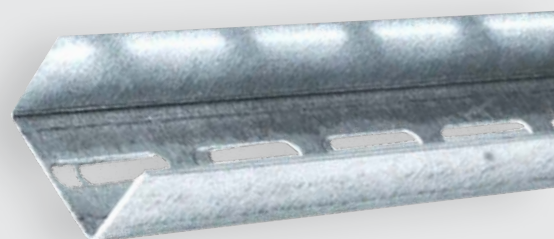

<b>Termékleírás</b>	Válaszfalakba építhető ajtótokok kiépítésére használhatók.
<b>Méret</b>	Hosszúság: 3,00 m; 4,00 m Profil méret: 50x40 mm Lemezvastagság: 2 mm

**UA 75 ERŐSÍTETT  
VÁLASZFAL PROFIL**



**Budmat.** **NEO{PRO}FIL**

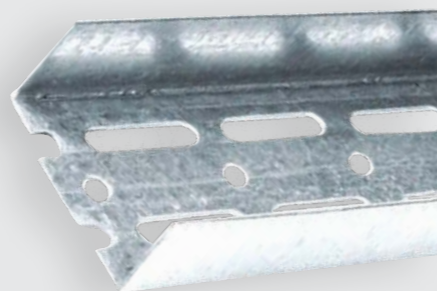

<b>Termékleírás</b>	Válaszfalakba építhető ajtótokok kiépítésére használhatók.
<b>Méret</b>	Hosszúság: 3,00 m; 4,00 m Profil méret: 75x40 mm Lemezvastagság: 2 mm

**UW 50 VÁLASZFAL  
PROFIL**



**Budmat.** **NEO{PRO}FIL**

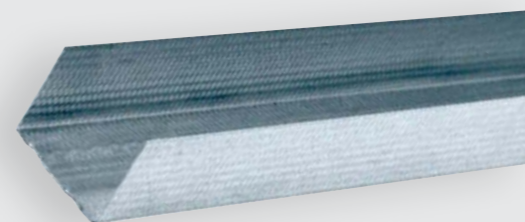

<b>Termékleírás</b>	Gipszkarton válaszfalak vízszintes padló és mennyezet csatlakozó profilja.
<b>Méret</b>	Hosszúság: 3,00 m; 4,00 m Profil méret: 50x50 mm Lemezvastagság: 0,5 mm

**UW 75 VÁLASZFAL  
PROFIL**



**Budmat.** **NEO{PRO}FIL**

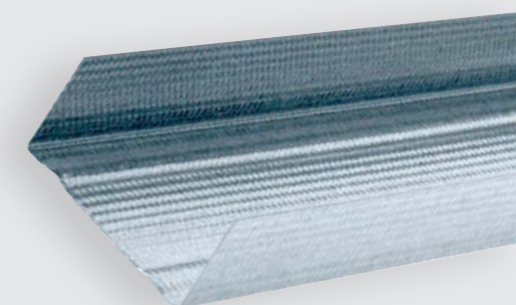

<b>Termékleírás</b>	Gipszkarton válaszfalak vízszintes padló és mennyezet csatlakozó profilja.
<b>Méret</b>	Hosszúság: 3,00 m; 4,00 m Profil méret: 75x50 mm Lemezvastagság: 0,5 mm

**UA 100 ERŐSÍTETT  
VÁLASZFAL PROFIL**



**Budmat.** **NEO{PRO}FIL**

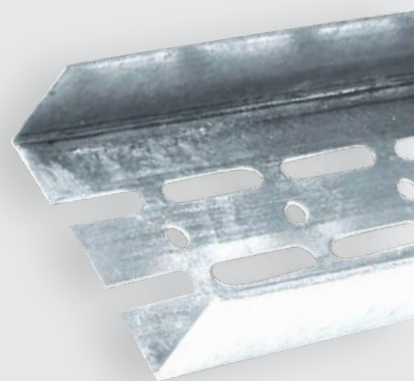

<b>Termékleírás</b>	Válaszfalakba építhető ajtótokok kiépítésére használhatók.
<b>Méret</b>	Hosszúság: 3,00 m; 4,00 m Profil méret: 100x40 mm Lemezvastagság: 2 mm

**UD 27 MENNYEZETI  
PROFIL**



**Budmat.** **NEO{PRO}FIL**

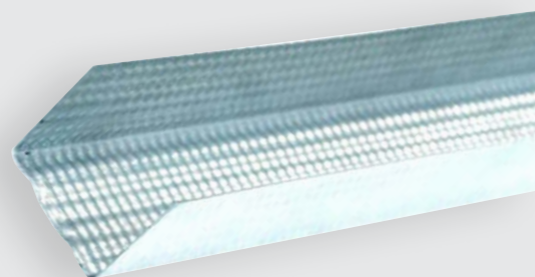

<b>Termékleírás</b>	Álmennyezetek és előtétfalak vázszerkezeti eleme.
<b>Méret</b>	Hosszúság: 3,00 m; 4,00 m Profil méret: 28x27 mm Lemezvastagság: 0,5 mm

**UW 100 VÁLASZFAL  
PROFIL**



**Budmat.** **NEO{PRO}FIL**

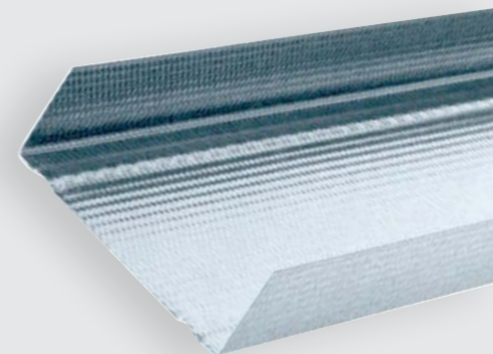

<b>Termékleírás</b>	Gipszkarton válaszfalak vízszintes padló és mennyezet csatlakozó profilja.
<b>Méret</b>	Hosszúság: 3,00 m; 4,00 m Profil méret: 100x50 mm Lemezvastagság: 0,5 mm

**CD 60 MENNYEZETI  
PROFIL**

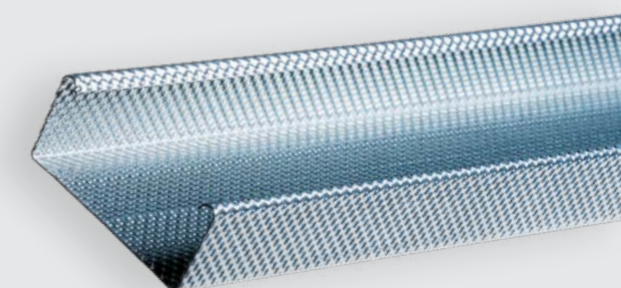

<b>Termékleírás</b>	Mennyezet és tetőtér vázszerkezeti eleme.
<b>Méret</b>	Hosszúság: 3,00 m; 4,00 m Profil méret: 60x27 mm Lemezvastagság: 0,6 mm



**CW 100 VÁLASZFAL  
PROFIL**

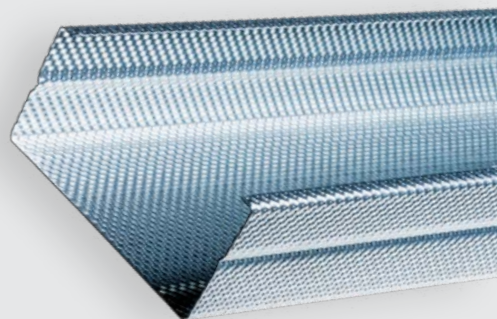

<b>Termékleírás</b>	Gipszkarton válaszfalak függőleges falváz profiljai.
<b>Méret</b>	Hosszúság: 2,75 m; 3,00 m; 4,00 m Profil méret: 100x50 mm Lemezvastagság: 0,6 mm

**CW 50 VÁLASZFAL  
PROFIL**

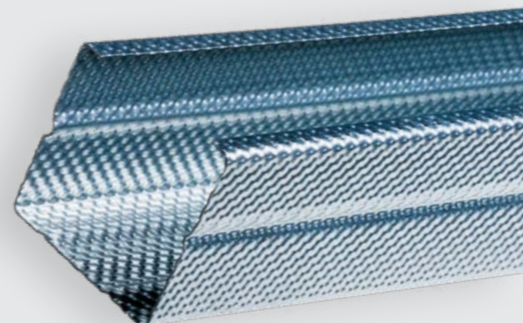

<b>Termékleírás</b>	Gipszkarton válaszfalak függőleges falváz profiljai.
<b>Méret</b>	Hosszúság: 2,75 m; 3,00 m; 4,00 m Profil méret: 50x50 mm Lemezvastagság: 0,6 mm

**UW 50 VÁLASZFAL  
PROFIL**

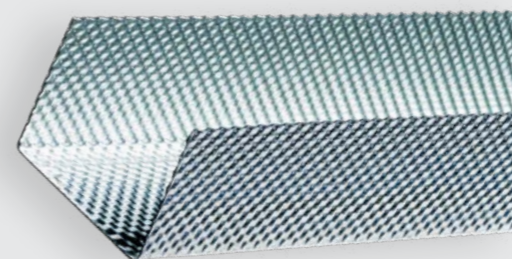

<b>Termékleírás</b>	Gipszkarton válaszfalak vízszintes padló és mennyezet csatlakozó profilja.
<b>Méret</b>	Hosszúság: 4,00 m Profil méret: 50x50 mm Lemezvastagság: 0,6 mm

**UW 75 VÁLASZFAL  
PROFIL**

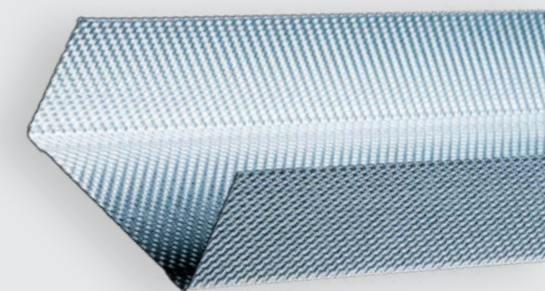

<b>Termékleírás</b>	Gipszkarton válaszfalak vízszintes padló és mennyezet csatlakozó profilja.
<b>Méret</b>	Hosszúság: 4,00 m Profil méret: 75x50 mm Lemezvastagság: 0,6 mm

**CW 75 VÁLASZFAL  
PROFIL**

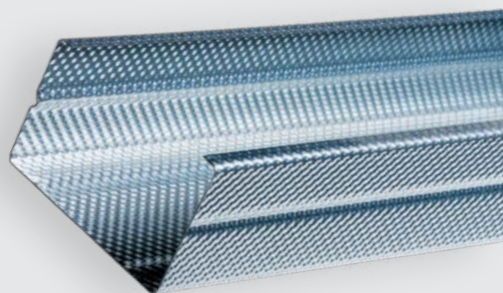

<b>Termékleírás</b>	Gipszkarton válaszfalak függőleges falváz profiljai.
<b>Méret</b>	Hosszúság: 2,75 m; 3,00 m; 3,50m; 4,00 m; 4,50 m; 5,00 m Profil méret: 75x50 mm Lemezvastagság: 0,6 mm

**UW 100 VÁLASZFAL  
PROFIL**

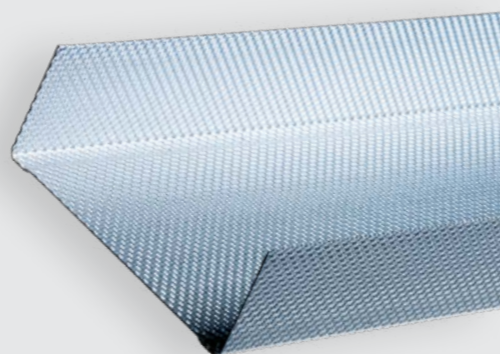

<b>Termékleírás</b>	Gipszkarton válaszfalak vízszintes padló és mennyezet csatlakozó profilja.
<b>Méret</b>	Hosszúság: 4,00 m Profil méret: 100x50 mm Lemezvastagság: 0,6 mm

**UD MENNYEZETI PROFIL**

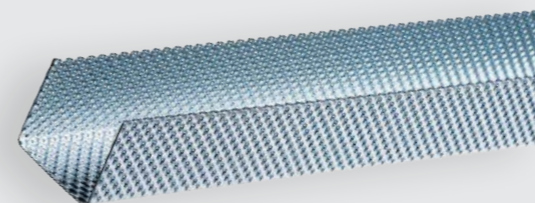

<b>Termékleírás</b>	Álmennyezetek és előtétfalak vázszerkezeti eleme.
<b>Méret</b>	Hosszúság: 3,00 m Profil méret: 30x27 mm Lemezvastagság: 0,6 mm

**UD MENNYEZETI PROFIL**

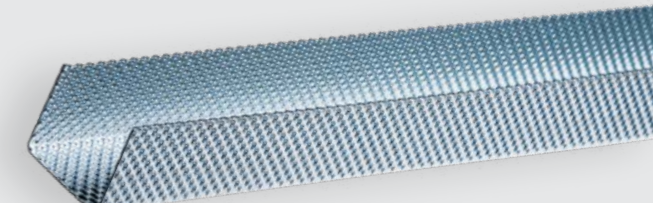

<b>Termékleírás</b>	Álmennyezetek és előtétfalak vázszerkezeti eleme.
<b>Méret</b>	Hosszúság: 3,00 m Profil méret: 28x27 mm Lemezvastagság: 0,6 mm

UTN CSAVAR



**PROFI**FIX®



**Termékleírás**

Tömör gipszmaggal készült építőlemezek profilvázhoz történő rögzítésére, mint például a Blue Acoustic gipszkartonok. Blue Acoustic építőlemezek.

**Méret**

3,9x25 mm; 3,9x35 mm

ACÉL MENNYEZETÉK,  
BEÜTŐÉK



**PROFI**FIX®



**Termékleírás**

Egy behelyezett tüskés acél testből áll, amely a horgonynak az előre kifúrt furatba való beverése után ék funkciót lát el. Mindkét alkatrész felülete horganyzott a mechanikai és korrózióállóság növelése érdekében. A horgony könnyen és gyorsan felszerelhető mennyezeti horgony átmérővel. Szemes függesztők és profilok vasbeton szerkezetekhez történő rögzítésére.

**Méret**

6x40 mm

FÜGGESZTŐ PÁLCA  
SZEMES



**PROFI**FIX®



**Termékleírás**

Gipszkarton és kazettás álmennyezeti tartószerkezetek függesztéséhez alkalmazzuk.

**Méret**

250 mm; 375 mm; 500 mm; 750 mm; 1000 mm

GYORSFÜGGESZTŐ  
FÁHOZ



**PROFI**FIX®



**Termékleírás**

Álmennyezetek rögzítéséhez, fa lécvázhoz illeszkedően. A rugó összenyomásával a függesztőhuzal mozgatható, amivel könnyedén beállítható a kívánt magasság.

AKUSZTIKUS  
LENGŐKENGYEL



**PROFI**FIX®

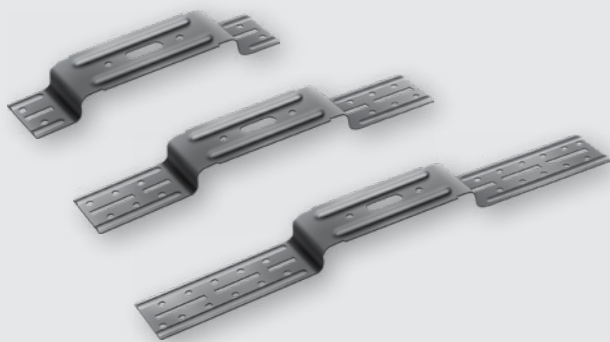

**Termékleírás**

Előtétfalak és tetőtéri ferde burkolatok építésénél a CD-profilok vagy fa lécváz rögzítésére alkalmazzuk. Használatával függetlenítjük a gipszkarton burkolatot a fogadó felülettől, ezzel csökkentve a repedések kialakulásának lehetőségét. A megfelelő típus kiválasztásakor a szerkezetben elhelyezendő szigetelőanyag vastagságát vesszük figyelembe.

**Méret**

30-60 mm; 60-90 mm; 90-120 mm

DIREKTFÜGGESZTŐ



**PROFI**FIX®

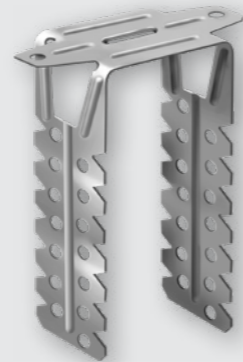

**Termékleírás**

Álmennyezetek és tetőtéri burkolatok építésénél a CD-profilok vagy fa lécváz rögzítésére alkalmazzuk. Használatával függetlenítjük a gipszkarton burkolatot a fogadó felülettől, ezzel csökkentve a repedések kialakulásának lehetőségét.

**Méret**

120 mm; 200 mm

HOSSZTOLDÓ  
CD 60 PROFILHOZ



**PROFI**FIX®

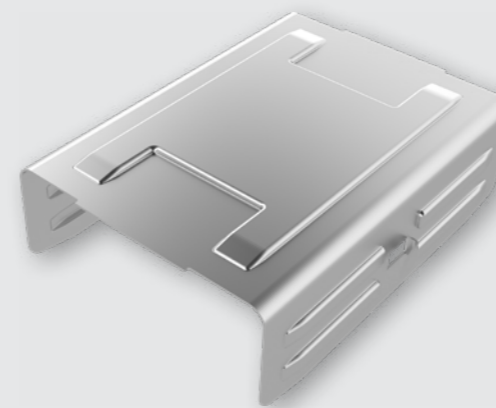

**Termékleírás**

CD-profilok hosszirányú toldásához.

**Méret**

80 mm

KERESZTÖSSZEKÍTŐ  
CD 60 PROFILHOZ



**PROFI**FIX®

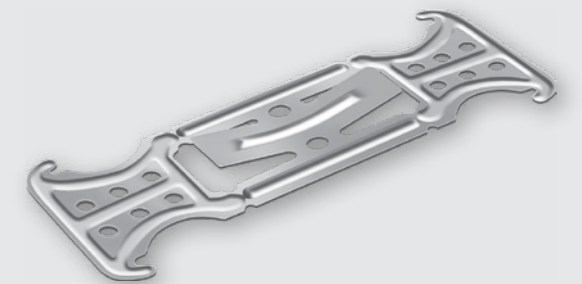

**Termékleírás**

CD-profilok összekötésére alkalmazzuk, amikor a profilok két irányban és két síkban futnak. Normál igénybevételre. A csatlakozó becsúsztható egy CD-profilba, vagy egyszerűen rögzíthető kliprendszer segítségével. Használat előtt az összekötő elem karjait rögzítési helyzetbe kell hajlítani.



L-KÖTŐELEM  
UA PROFILHOZ



**PROFI**FIX®

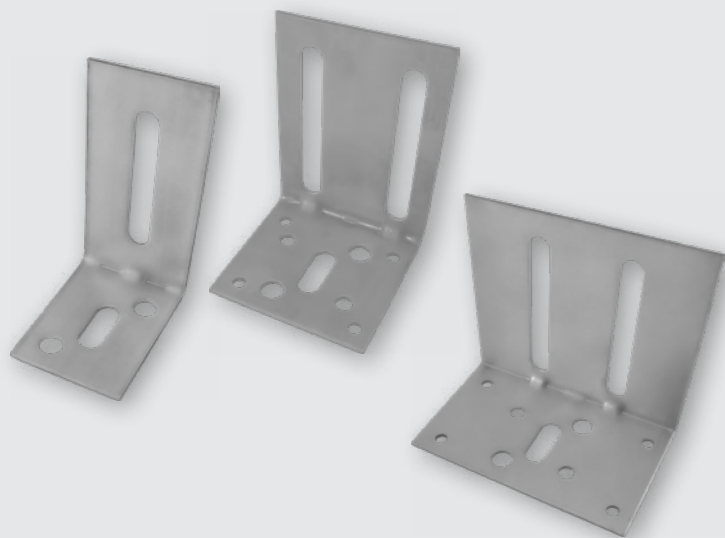

**Termékleírás** UA típusú merevítő profilok rögzítéséhez.

**Méret** 50 mm; 75 mm; 100 mm

OPEL CSAVAR



**PROFI**FIX®



**Termékleírás** Profilok egymáshoz rögzítésére alkalmazzuk.

**Méret** 4,2x13 mm; 4,2x19 mm

BIZTONSÁGI RUGÓS  
FÜGGESZTŐ, CD-PROFILHOZ



**PROFI**FIX®

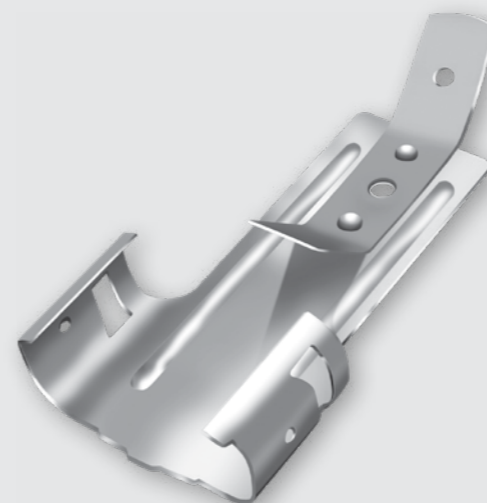

**Termékleírás** Terhelt álmennyezetek függesztéséhez ajánlott.

ÖNMETSZŐ CSAVAR



**PROFI**FIX®



**Termékleírás** Gipszkarton építőlemezek CW- és CD-profilokhoz rögzítésére.

**Méret** 3,5x25 mm; 3,5x35 mm; 3,5x45 mm; 3,5x55 mm

RITKAMENETES ÖNMETSZŐ  
GIPSZKARTON CSAVAR FÁHOZ



**PROFI**FIX®



**Termékleírás** Gipszkarton lapok favázhoz való rögzítéséhez.

**Méret** 3,5x35 mm; 3,5x45 mm; 3,5x55 mm; 4,2x70 mm

BIZTONSÁGI  
KERESZTÖSSZEKÍTŐ  
CD-PROFILHOZ, SZINTBELI



**PROFI**FIX®

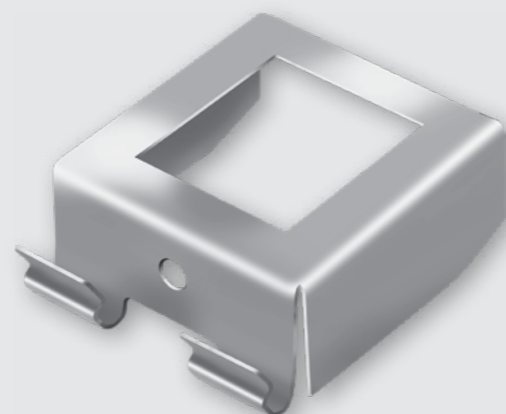

**Termékleírás** Kétirányú, egy síkban futó CD-profilok összekötésére.

BEÜTŐDÜBEL



**PROFI**FIX®



**Termékleírás** UW profilok födémhez, kezdő és lezáró CW-, és egyéb profilok rögzítésére. A műanyag beütődübelek húzásra nem vehetők igénybe.

**Méret** 6x40 mm; 6x60 mm

CD TÁVTARTÓ



**PROFI**FIX®



**Termékleírás** CD-profilra szerelt tetőtéri burkolatok és álmennyezetek rögzítésére.

**Méret** 90 mm; 170 mm



DUPLARUGÓ



PROFIFIX®

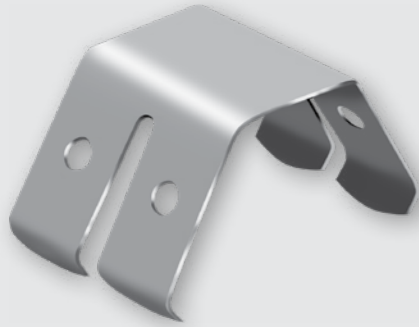

**Termékleírás** Kazettás álmennyezetek függesztő elemeinek illesztéséhez.

RUGÓS GYORSFÜGGESZTŐ FÉMHEZ



PROFIFIX®



**Termékleírás** CD-profilvázra szerelt álmennyezetek függesztéséhez. Normál igénybevételre.

J-PVC PROFIL GIPSZKARTONHOZ



PROFIFIX®



**Termékleírás** Gipszkarton lemezek szabadon álló élének védelmére. Beltéri használatra.  
**Méret** 12,5x2500 mm; 12,5x3000 mm; 15x3000 mm

REVÍZIÓS AJTÓ FÉM, FEHÉR



PROFIFIX®



**Termékleírás** Fém revíziós nyílás, fehér. Válaszfalba és álmennyezetbe építhető.  
**Méret** 20x20 cm; 30x30 cm; 40x40 cm; 50x50 cm; 60x60 cm

KAMPÓS FÜGGESZTŐ

PROFIFIX®



**Termékleírás** Kazettás álmennyezetek függesztéséhez.  
**Méret** 125 mm; 250 mm; 375 mm; 500 mm; 750 mm; 1000 mm

ÖNFÚRÓ CSAVAR

PROFIFIX®



**Termékleírás** Gipszkarton lapok UA merevítő profilra való rögzítéséhez használjuk.  
**Méret** 3,5x25 mm; 3,5x35 mm; 3,5x45 mm

GIPSZKARTON SZIVACS



PROFIFIX®



**Termékleírás** A gipszkarton építéséhez használt akusztikus szalag az egyes elemek akusztikus elválasztására és a rezgésátvitel csökkentésére szolgál. Polietilén habból készült, és öntapadó réteggel ellátott a jobb rögzítés érdekében. Csatlakozási tömítésként használják, amelyet gipszkarton fémpofilokra ragasztanak. Ezen kívül a kétoldalas ragasztószalag használható profilok összeillesztésére dupla falban, vagy összeszerelési segédesszközként a profilok felcsavarás előtti ideiglenes rögzítéséhez. A szalag szélességét az összeszereléshez használt profil szélessége határozza meg.  
**Méret** 3x30 mm x 30 m; 3x50 mm x 30 m; 3x70 mm x 30 m; 3x90 mm x 30 m

HŐTÜKRÖS ÖNTAPADÓ PP ALUSZALAG



HEMALA



**Termékleírás** Az alu ragasztószalag a PZ párazáró és LP légpárnás fóliákhoz tartozó kiegészítő, amely a párafékező összeillesztést biztosítja.  
**Méret** 5 cm x 50 m

KÉTOLDALÚ EXTRAERŐS  
RAGASZTÓSZALAG



**Termékleírás** A két oldalas ragasztószalag mindkét oldalán nagy ragasztó erővel.  
**Méret** 50 mm x 25 m

KREPP-PAPÍR MASZKOLÓ  
FESTŐSZALAG



**PROFIFIX®**



**Termékleírás** Takarószalagok kreppelt papírhordozóval a megvédendő felület eltakarására.  
**Méret** 30 mm x 50 m; 48 mm x 50 m;

HYDRO REVÍZIÓS  
NYÍLÁS



**PROFIFIX®**



**Termékleírás**

Revíziós nyílás gipszkarton falakhoz és álmennyezetekhez. A belső keret impregnált zöld 12,5 mm-es GKBi lappal van ellátva. A belső és a külső keret közötti rés szilikon tömítéssel van kitöltve. A panel keretei hegesztett alumínium profilokból állnak. Alkalmask nedves helyeken való használatra, mint például konyha vagy fürdőszoba.

**Méret** 12,5x500x500 mm; 12,5x600x600 mm

PÁRAZÁRÓ FÓLIA



**Termékleírás**

PICAFOL® Reflex párazáró hőtükrös fólia felhasználási terület: Erősített (80g/m2) metalizált hővisszaverő belső fólia, két Poliolefin réteg közé helyezett hőreflektáló alumínium rétegből álló párazáró fólia csúszásgátló hordozó réteggel. Polietilén (TVK tipolen)/OPP metalizált fólia. A párazáró fólia tetőtér beépítések, könnyűszerkezetes épületek szerelt szerkezeti rétegeiben párafékező és hővisszaverő réteggént építhető be. Mint például: gipszkarton szerkezetek, válaszfalak, előtétfalak, mennyezetek és tetőtér beépítések. Alkalmazásával jelentősen csökken az épületből a környezetbe távozó hőmennyisége.

**Méret** 1,2m x 50m

ÖNTAPADÓ  
ÜVEGSZÖVET SZALAG



**PROFIFIX®**

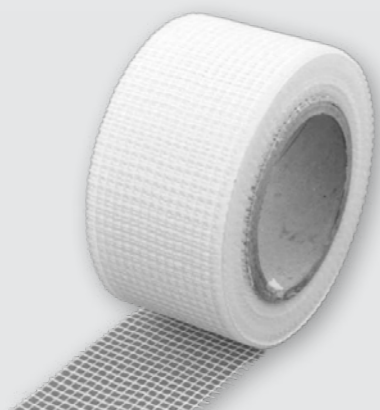

**Termékleírás** Öntapadó műanyag hézagerősítő szalagot a hosszanti élekhez alkalmazzuk. Helyes alkalmazásával elkerülhető a repedések, hullámosodások.

**Méret** 50 mm x 20 m; 50 mm x 90 m

ALUMÍNIUM ÉLVÉDŐ



**PROFIFIX®**

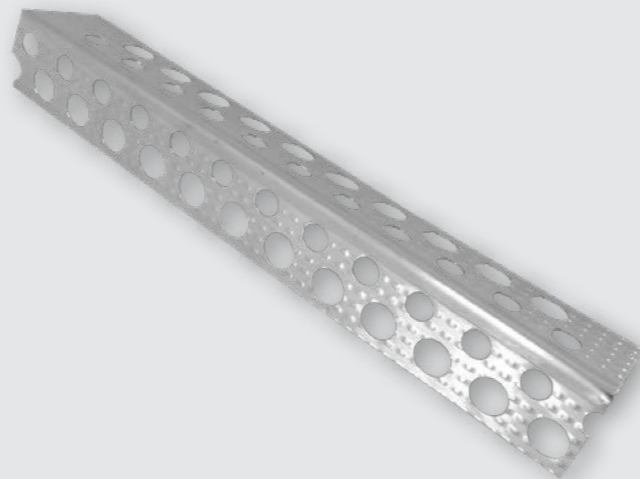

**Termékleírás** Derékszögű pozitív sarkok élképzésére. Beltéri használatra.

**Méret** 0,34x23x23 mm x 2,5 m; 0,34x23x23 mm x 3 m

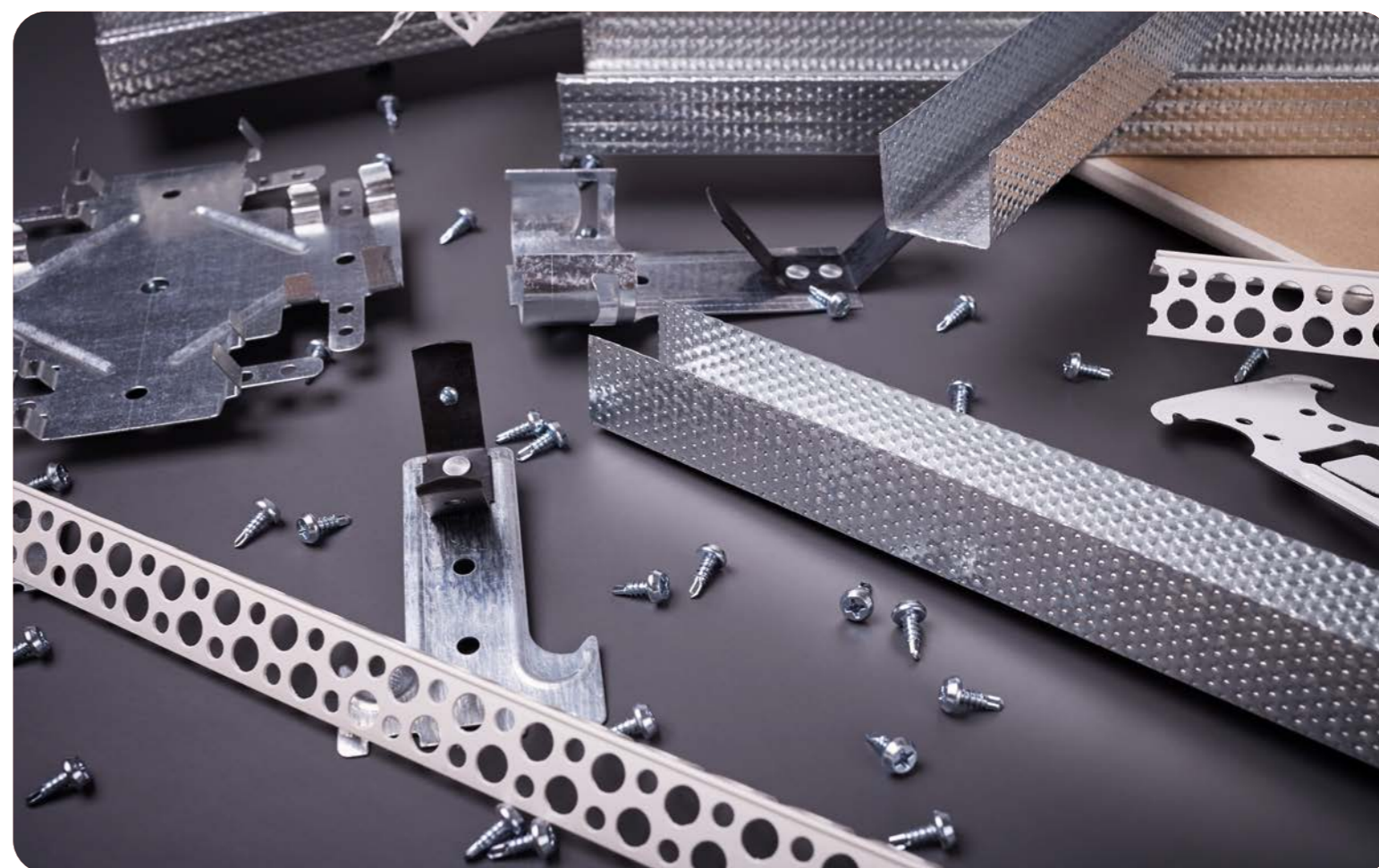



**PERLFIX  
RAGASZTÓGIPSZ**



**KNAUF**



**Termékleírás**

A Knauf Perlfix gipszbázisú, por alakú ragasztógipsz, amely gipszkarton táblák függőleges felületre való ragasztására használható. Beltéri építési és felújítási munkákhoz. Gipszkarton ragasztása közvetlenül falra vagy betonra, függőleges felületekre.

**Anyagszükséglet** 3,5 kg/m<sup>2</sup>

**Kiszerezés** 25 kg

**MP 75 L GÉPI  
GIPSZVAKOLAT**



**KNAUF**



**Termékleírás**

Az MP 75L gyárilag előkevert szárazhabarcs, melyet az építkezés helyszínén közvetlenül a felhasználás előtt vakolópálcában vízzel kell összekeverni. Az MP 75L új és régi lakóépületek, középületek, ipari objektumok belső falazatainak páraáteresztő egyrétegű vakolata. Csak száraz és szilárd felületű téglá, beton, pörusbeton és más építőlemez (pl. gipszrost) falazaton alkalmazható. A Knauf MP 75L gipszvakolat Knauf Wandspachtel simítóval lélegző vakolatként működik. A vakolat és simítása páraáteresztő, lélegző és belső páratartalmat szabályozó, egészséges teret biztosító gipszvakolat.

**Anyagszükséglet** 8 kg/m<sup>2</sup>/cm

**Kiszerezés** 25 kg; 30 kg

**KNAUF FILL & FINISH LIGHT**

**KNAUF**



**Termékleírás**

A Knauf Fill&Finish kalciumkarbonátból és különböző kötő- és adalékanyagokból álló hézagkitöltő és felületképző anyag. Kis sűrűségének köszönhetően az anyag rendkívül kiadós (kb. 35% megtakarítás). A Knauf Fill&Finish készrekevert, általános célú beltéri simítóanyag. Külső, belső élvédő és sarokvédő beagyazására alkalmas készrekevert glettanyag. Beton, pörusbeton, téglá falazatok, vakolt felületek glettelésére, simítására.

**Anyagszükséglet** Felhasználástól függően 0,4-1,1 kg/m<sup>2</sup>/mm

**Kiszerezés** 4 kg, 20 kg

**INNENSPACHTEL UNIGLETT**

**KNAUF**



**Termékleírás**

A Knauf Innenspachtel Uniglett egy gipszbázisú, por alakú, nagy fehérségű hézagkitöltő gipsz, amely a finomabb második réteg gletteléséhez is alkalmas. Bármely típusú gipszkarton építőlemezek toldásainak hézagkitöltésére és csavarfejek glettelésére, gyári élkiképzésen hézagerősítő szalag erősítéssel, Knauf GK építőlemezek szárazvakolt készítésénél vékony ágyazatos ragasztásra, Gipszkarton felületek felületi hibáinak javítására, Q3 felületi minőségű felületekhez.

**Anyagszükséglet** 0,4-0,8 kg/m<sup>2</sup>/mm

**Kiszerezés** 5 kg, 20 kg

**WANDSPACHTEL**



**KNAUF**



**Termékleírás**

A Knauf Wandspachtel Innen egy gipszbázisú, por alakú, nagy fehérségű hézagkitöltő gipsz, amely a finomabb második réteg gletteléséhez is alkalmas. Bármely típusú gipszkarton építőlemezek toldásainak hézagkitöltésére és csavarfejek glettelésére, gyári élkiképzésen hézagerősítő szalag erősítéssel, Knauf GK építőlemezek szárazvakolt készítésénél vékony ágyazatos ragasztásra, Gipszkarton felületek felületi hibáinak javítására, Q3 felületi minőségű felületekhez.

**Anyagszükséglet** 0,4-0,8 kg/m<sup>2</sup>/mm

**Kiszerezés** 10 kg, 20 kg

**FERTIGTÜNICH  
(HANDPUTZ) 6-30**



**KNAUF**



**Termékleírás**

Gipszbázisú gipszes vakolat, por alakú könnyű vakolóanyag 6-30 mm vastagságig. Az anyaggal a felület készre vakolható. A gipszes vakolat, mint durvább gipszes vastag vakolat alkalmas új és régi lakóépületek, középületek, ipari objektumok belső beton és stabil falazott szerkezeteinek vakolására, beleértve a szokásos páratartalmú helyiségeket, lakóházak konyhát és fürdőszobáit is.

**Anyagszükséglet** 0,9 kg/m<sup>2</sup>/mm

**Kiszerezés** 25 kg





**PADLÁSFELJÁRÓ  
60X120 CM**



**Termékleírás** Szigetelt, összeszerelve, beépítésre előkészítve. 3 részes összecusukható padlásfeljáró lépcső.  
**Méret** 60x120 cm

**ACÉLTOK  
GIPSZKARTON FALHOZ**

**HÖRMANN**



**Termékleírás** Acéllemezéből készült gipszkarton tok, felkészítve a pántalsók (nem tartozék) fogadására. Használható jobbos és balos nyíló üvegajtókhoz, ajtólapokhoz (DIN méret). Beépítés után fedőfestékkel való kezelése szükséges.  
**Méret** 750x2125x100 mm; 875x2125x100 mm; 1000x2125x100 mm; 1000x2125x125 mm; 750x2125x125 mm; 875x2125x125 mm

**ACÉL SAROKTOK**

**HÖRMANN**



**Termékleírás** Acéllemezéből készült saroktok, felkészítve a pántalsók (nem tartozék) fogadására. Használható jobbos és balos nyíló üvegajtókhoz, ajtólapokhoz (DIN méret). Beépítés után fedőfestékkel való kezelése szükséges. Ráhegesztett fali rögzítőfülekkel van ellátva.  
**Méret** 750x2125 mm; 875x2125 mm; 1000x2125 mm



**SOUDAL SOUDABOND 215 SP**



**SOUDAL**



**Termékleírás**

A Soudabond 215 MP Spray egy használatra kész, erős és gyors, szintetikus kaucsuk bázisú kontakt ragasztó aeroszol.  
• Azonnali kezdeti tapadás  
• Magas hőállóság  
• Magas ragasztóerő  
• Nedvesség álló  
• Gyors kipárolgás  
• Egyszerű alkalmazás  
• Párázáró fóliák ideiglenes rögzítésére is alkalmas.  
Ragasztás a bútortárolás számos területén. HPL laminátum. Bútorlapok (forgácslap, MDF, HDF, laminált). Élező anyagok (PVC, ABS). Műanyagok (PP, PVC, ABS, HIPS). Kárpitos anyagok. Habok, textilek, kárpitok, rattan, bőr, gumi, paraga, ásványgyapot, karton és a legtöbb fém.

**Kiszerezés** 500 ml

**SOUDAL AKRYL EXPRESSZ**



**SOUDAL**



**Termékleírás**

Kiváló minőségű, gyorsan száradó vízbázisú akril tömítőanyag, mely kikötés után rugalmas marad.  
• 10 perc után festhető  
• Kiváló tapadás  
• Sima felület  
• Beltéri használat  
Vakolatban és betonban lévő repedések kitöltése. Tömítés szegélylécek, ablakpárkányok, nyílászárókeretek és egyéb beltéri illesztések körül. Ne használja természetes kövekhez, polietilén, polipropilén, üveg és fém felületekhez.

**Kiszerezés** 280 ml

**SOUDAL GIPSZKARTON  
RAGASZTÓHAB**



**SOUDAL**



**Termékleírás**

A Gipszkarton Ragasztóhab egy gyorskötésű poliuretán ragasztóháb, amely helyettesíti a hagyományos ragasztóhabarcsokat.  
• Használatra kész  
• Gyors kötés  
• Egykezes használat  
Gipszkarton táblák ragasztása falra, de ugyancsak alkalmas szárazépítészeti megoldásokra közetgyapot, szigetelő táblák, téglá, beton, vakolat, fa, fém, alumínium, kő, kerámia, MDF, polisztirol, acél, cink, poliuretán, laminált, parafa és bútorlap anyagokon.  
A szabadalmaztatott Genius Gun® adapter segítségével könnyedén, egy kézzel használható. A visszazárható megoldásnak köszönhetően az első alkalmazást követően akár 6 héten belül újra felhasználható.

**Kiszerezés** 750 ml

**SOUDAL T-REX GOLD**



**SOUDAL**



**Termékleírás**

• Nagyon erős, legalább 400 kg/m<sup>2</sup> kezdeti tartás  
• Gyors kikeményedés  
• Jó eldolgozhatóság a mellékelt háromszög vágatú csőrrel  
• Kikeményedés után nagy nyírószilárdság (nincs szükség alapozóra)  
• Kötés után tartósan rugalmas  
• Nincs szaga  
• Jó időjárás- és UV-állóság  
• Nem tartalmaz izocianátokat, oldószereket, halogéneket és savakat  
• Kiváló tapadás csaknem minden felületen, enyhén nedves felületeken is.  
Ragasztás az építő- és fémparban. Tárgyak, panelek, profilok és más elemek rugalmas kötése a legtöbb felületen. Rugalmas szerkezeti kötés autópárai alkalmazásokban: buszok, vonatok, teherautók, lakókocsok, kamionok stb.

**Kiszerezés** 290 ml



ÉLGYALU GIPSZKARTONHOZ,  
MŰANYAGHÁZÁS

STANLEY

Termék-  
leírás

Karbid pengét tartalmaz a precíziós vágáshoz, mely penge 5x tartósabb éllel rendelkezik, mint a hagyományos pengék.

ÉLGYALU TARTALÉK  
GYALUPENGE

STANLEY

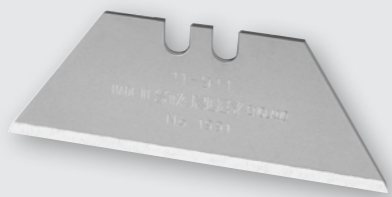
Termék-  
leírás

Általános felhasználású penge, karton, bőr, papír vágásához.

## Méret

0,45 mm vastag.

GIPSZKARTON  
BEHAJTÓFEJ PH2

STANLEY

Termék-  
leírás

Ph2 1/4"-os behajtófej. Króm-vanádium.

## Méret

25 mm

## ZSEBMÉRŐSZALAG

STANLEY

Termék-  
leírás

Tylon™ bevonat nagyobb tartósságot és jobb kopásellenállást biztosít a szalag jelöléseire.

## Méret

3 m x 13 mm; 5 m x 19 mm;  
8 m x 25 mm.

GIPSZKARTON  
PROFILFOGÓ

STANLEY

Termék-  
leírás

Biztosítja a profilok stabil összekötését.

## FÚRÓ-CSAVARBEHAJTÓ

STANLEY

Termék-  
leírás

80 Nm, 18 V-os / 2,0 Ah-s lítium-ion akkumulátor töltöttség kijelzővel, 1 db 13 mm-es fém gyorsstokmány tengelyrögítéssel, teljesen fémből készült bolygókerékkel, LED-es munkalámpa, 14 nyomatékbeállítás + fúróbeállítás + fúróalapács-beállítás, kofferben 2 akkuval.

GIPSZKARTON FÚRÉSZ  
SOFT FOGANTYÚVAL

STANLEY

Termék-  
leírás

Hármas ferde fogazás 50%-kal gyorsabb vágás. Ideális lyukasztáshoz gipszkarton falnál. Hegyes pontok, szűrésoknál előnyös. 7 TPI fogazás.

KÉZI CSISZOLÓ  
GIPSZKARTONHOZ

STANLEY

Termék-  
leírás

Mindenféle csiszolópapír lerögztetésére. Hatásos szorítómechanizmus a csiszolólap biztos tartásához.

## Méret

230x80 mm

KÖRKIVÁGÓ  
GIPSZKARTONHOZ

STANLEY

Termék-  
leírás

Vágási lehetőség 25-400 mm átmérőig.

CUBIX KERESZTSUGARAS  
LÉZERES SZINTEZŐ - VÖRÖS

STANLEY

Termék-  
leírás

Vonaldiagram, önbeálló szintezés – teljesen végigfutó keresztirányú vonalat hoz létre (vízszintesen és függőlegesen).

SLL360 VONALLÉZER -  
VÖRÖS

STANLEY

Termék-  
leírás

Vízszintes sugár, önbeálló szintezés, 1 x 360° + 1 x függőleges.

ÜTVEFÚRÓ-  
CSAVARBEHAJTÓ

STANLEY

Termék-  
leírás

50 Nm, 18 V-os / 1,5 Ah-s lítium-ion akkumulátor töltöttség kijelzővel, 1 db 13 mm-es gyorsstokmány tengelyrögítéssel, LED-es munkalámpa, 23 nyomatékbeállítás, kofferben 2 akkuval.

ROZSDAMENTES  
GLETTELŐ

STANLEY

Termék-  
leírás

Rozsdamentes rugalmas acél, kétkomponensű nyél.

## Méret

280 x 130mm.

FATMAX KARBID  
TÖRDELHETŐ PENGE

STANLEY

Termék-  
leírás

5x élesebb és tartósabb. Az új penge speciális wolfram karbid bevonattal lett ellátva, mely egyedi lézertechnikával került felvitelre.

## Méret

18 mm

## FATMAX FÉMHÁZAS KÉS

STANLEY

Termék-  
leírás

Tördelhető pengéjű fémkés. Pengerögztető csavar, a biztos pengetartásért. Erős alumíniumház. Pengetörő a nyél végén.

## Méret

155 x 18 mm.

ROZSDAMENTES  
FELÜLETSIMÍTÓ

STANLEY

Termék-  
leírás

Rozsdamentes tartós acélpenge, kényelmes kétkomponensű nyél.

## Méret

300 x 45 mm; 500 x 45 mm.

## SDS-PLUS FÚRÓSZÁR

STANLEY



## Méret

6 x 100 x 160mm; 8 x 100 x 160mm;  
10 x 100 x 160mm

FATMAX SDS-PLUS  
KÖZETFÚRÓSZÁR

STANLEY



## Méret

6 x 100 x 160mm; 8 x 100 x 160mm;  
10 x 100 x 160mm



**Kiadja: Új Ház Zrt.**

A termékek kereskedéseinkben megvásárolhatóak  
vagy rövid szállítási határidővel megrendelhetőek.  
Az esetleges nyomdai hibákért felelősséget nem vállalunk.  
A kiadványban szereplő termékfotók illusztrációk.